



BY APPOINTMENT TO THE ROYAL DANISH COURT

# TAPET CAFE

EST. 1974

**Værd at vide – Gardiner**

# Gardintyper

## TYPER AF GARDINER

Tapet-Cafe er specialiserede i lange gardiner, korte gardiner, foldegardiner, gammeldags rullegardiner, bistrogardiner og gardiner med løbegang til f.eks. garderobeskabe. Typerne er illustreret nedenfor.

*Lange og korte gardiner*

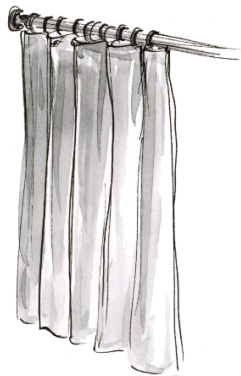

*Foldegardiner*

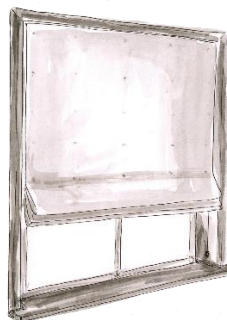

*Gammeldags rullegardiner*

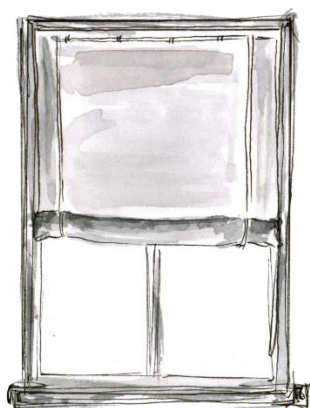

*Bistrogardiner*

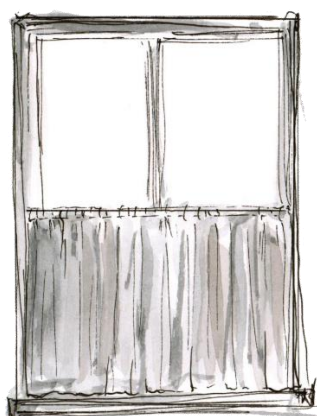

*Wiregardiner til garderobeskabe*



# Tekstil

## VALG AF TEKSTIL

Valget af tekstil er centralt for, hvordan udtrykket af din indretning bliver.

I forbindelse med valg af tekstil, kan man tage stilling til f.eks. tætheden af tekstilet. Altså, hvor tæt eller løs vævningen af tekstilet er, hvor tykt og tungt tekstilet er, om tekstilet har et naturligt "krøl" eller om det er glat. Man kan tage stilling til om tekstilet er ensfarvet eller mønstret, og herunder størrelsen på mønsteret.

Endelig skal man tage stilling til, om der kræves foring af gardinerne. Foring kan enten beskytte tekstilet eller mørklægge. Gardiner der udsættes for meget kraftigt sollys kan have brug for beskyttelse i form af foring, og rum der skal mørklægges, kræver gardiner påsyet mørklægningsfor.

Vi er eksperter i tekstil og kan rådgive dig i samtlige forhold omkring dit valg af tekstil til dine gardiner.

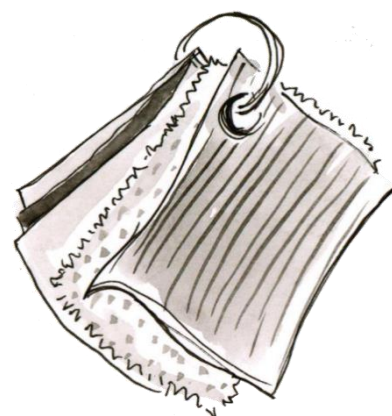

# Syninger

## VALG AF SYNING - LÆNGDER

Ved lange og korte gardiner, kan der vælges mellem følgende type syninger.

*Rynkebånd*



*One Hook*



*Syet i læg*



*Gardiner på skinne u. hoved*

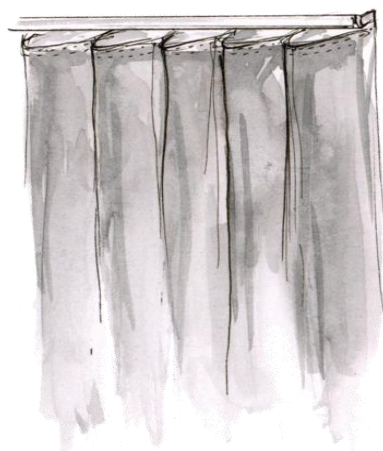

*Gardiner på skinne m. hoved*

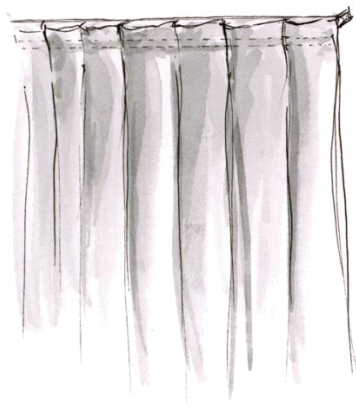

## VALG AF SYNING - FOLDEGARDINER

Når det kommer til foldegardiner, kan der vælges mellem følgende syninger.

*Med snoretræk*

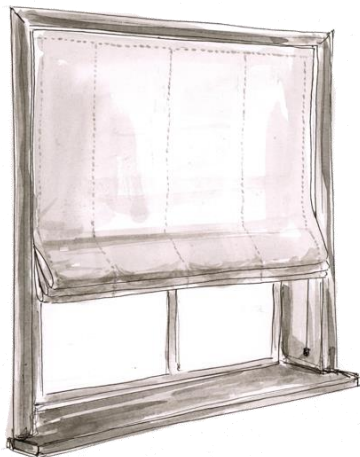

*Med håndsvedede ringe, med pinde*



*Med håndsvedede ringe, uden pinde*

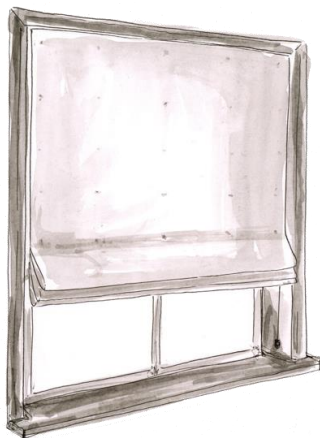

# Hardware

## VALG AF MATERIALE

En stor del af færdige gardiners udtryk er defineret af det hardware der vælges. Med hardware menes gardinstænger, vægbeslag, kroge mv.

Hardware kan f.eks. definere, om det samlede udtryk bliver let, minimalistisk og moderne, eller om udtrykket bliver klassisk, mere ornamenteret, dekoreret og forfinet eller om der ønskes et helt tredje udtryk. Vi er eksperter i valg af hardware der skaber det udtryk du drømmer om. Vi kan levere hardware i materialerne nedenfor:

### *Stål*

Stål kan males i sort, hvid, råhvid eller alle andre Farrow & Ball-farver ligesom vi kan levere hardware i blank og børstet stål.

### *Messing*

Messing kan være lakeret, ulakeret eller bruneret.

### *Træ*

Træ kan være ubehandlet eller malet i Farrow & Ball-farver.

### *Krom & Bronze*

Krom og bronze kan også leveres.

# Hardware – fortsat

## VALG AF ENDEKNOPPER

Hos Tapet-Cafe kan vi levere mange typer af stænger, skinner og endeknopper. Vi kan smede stænger i den præcise form der er brug for, lige, buede, 90 graders buk eller på andre specialmål.

*Lige knop*



*Blød knop*



*90 graders*



# Hardware – fortsat

## VALG AF VÆGBESLAG

Hos Tapet-Cafe tilpasses dine vægbeslag til dine vinduer, karme, stuk mv. Flancher kan laves runde, kvadratiske og på specialmål.

*Rund flanche*

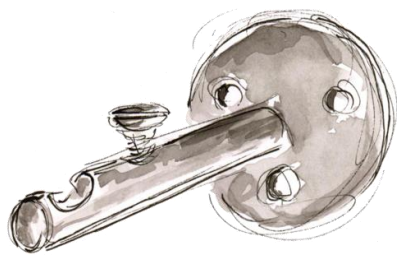

*Kvadratisk flanche*

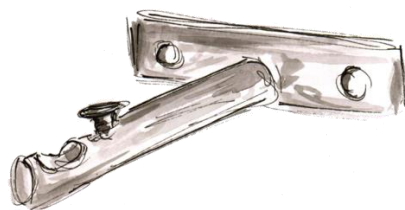

Vi har også et stort udvalg af tilbehør, der kan gøre dine gardiners udtryk endnu mere personligt. Det er f.eks. swannecks, kroge mv.



# Dekorationer

## VALG AF DEKORATION

Dekorationer kan give dine gardiner et ekstra raffinement. Dekorationer kan være gardinkapper, tiebacks, kvaster, kantbånd, flæser, frynser mv. Dekorationer kan både give et moderne og klassisk udtryk. Tapet-Cafe har et stort udvalg af dekomationer i sortimentet.

# Tag mål

## TILBUDS-MÅL

Tilbuds – mål tages med det formål at estimere hvor mange meter tekstil der vil indgå i dit gardin. Ønsker du at få et tilbud på lange/korte gardiner, skal du tage  $a + b + c + d + e + f$  mål. Ønsker du at få et tilbud på foldegardiner eller gammeldags rullegardiner skal du tage mål  $a_1 + b_1$ . Undersøg også om dine vinduer åbner ind eller ud, og om der er forsatsruder.

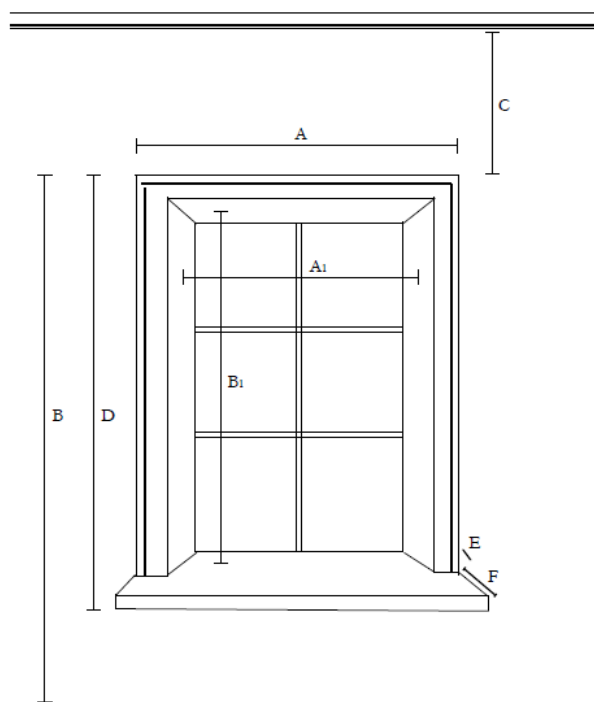

- |   |   |
|---|---|
| A) Udvendig karmbredde: _____           | A <sub>1</sub> ) Indvendigt stramt karmsmål: _____  |
| B) Fra overkant af karm til gulv: _____ | B <sub>1</sub> ) Indvendig lysøjde/karmhøjde: _____ |
| C) Fra overkarm til loft: _____         | Åbner vinduerne ind/ud?: _____                      |
| D) Fra overkarm til underkarm: _____    | Er der forsatsruder? _____                          |
| E) Karmens fremspring: _____            |   |
| F) Bundkarmens fremspring: _____        |   |

## SY-MÅL

Godkender du det tilbud vi sender dig, skal der tages endelige mål til dit gardin. Formålet med de endelige mål er, at vores systue ved præcis hvordan de skal sy dine gardiner. Dette mål skal være utrolig præcist og derfor ønsker vi at tage det for dig. Så snart du har sat en ordre i gang, vil du blive kontaktet af os, således at vi kan aftale et tidspunkt der passer dig, hvor vi kan komme forbi og tage dette *sy-mål*.

# Montering

## MONTERING AF GARDINER OG GARDINSTÆNGER

Vi monterer gardiner og stænger hos langt de fleste af vores kunder. Hvis du er ferm med en skruemaskine, kan du i nogle tilfælde montere dine gardiner og stænger selv.

Ønsker du, at vi står for det, kommer prisen for montering oveni i din pris. Så snart dine gardiner er syet færdige og er klar til montering, vil du blive kontaktet telefonisk af vores montør for at aftale et tidspunkt der vil passe dig for montering.

